

## LORO-X Dachentwässerungs- systeme

**Neu bei LORO 2025:**

<p><b>LORO-X Light</b> Verbundblechabläufe, mit Flansch aus Verbundblech, DN 70 als Haupt- und Notablauf</p> 	<p><b>LORO-X Balkon-Notentwässerung</b> Aufsatzelemente, DN 50, DN 70 und DN 100</p> 	<p><b>LORO-X Sanierungsdichtelemente</b> für bestehende Abläufe oder Rohrleitungen</p> 
<p><b>LORO-X</b> WDVS Rohrstützen zur Verlängerung  von Reinigungsdeckel und Hochleistungs- Sicherheitsüberlauf</p> 	<p><b>LORO-X Attikaentwässerung</b> Rechteck-Speier, mit Klebeflansch</p> 	<p><b>LORO-X Balkonentwässerung Serie H,</b> mit neuem Entwässerungsring, DN 70 und DN 100</p> 
<p><b>LORO-X Balkonentwässerung Serie V, DN 50</b></p> 	<p><b>LORO-X DRAINJET®</b> Notentwässerung mit höhenvariablem Wehr, DN 50, DN 70 und DN 100</p> 	<p><b>LORO-X VARIOFIT</b> Mehrfach-Rohrdurchführungen</p> 

# Das LORO Qualitätsversprechen: Mit Sicherheit optimal entwässert!

Das LOROWERK in Bad Gandersheim konnte am 01. Juni 2024 auf 70 Jahre Firmengeschichte zurückblicken. In dieser Zeit ist das Unternehmen zu einem Synonym für Stahlabflussrohre geworden und hat sich durch zahlreiche neue Patente als technologieführender Anbieter von Dach- und Balkonentwässerungssystemen etabliert.

Mit der ersten baupolizeilichen Zulassung für ein feuerverzinktes Stahlabflussrohr mit Steckmuffenverbindung durch den Niedersächsischen Minister für Finanzen wurde im Jahre 1954 die industrielle Produktion der Rohrleitungen mit LORO-X-Steckmuffenprinzip aufgenommen. Dies geschah zunächst in der Loges-Rohr OHG E. + K. Vahlbrauk in Alfeld an der Leine, später im heutigen LOROWERK K.H. Vahlbrauk GmbH & Co.KG in Bad Gandersheim.

Derzeit entwickelt, produziert und vertreibt LORO hochleistungsfähige LORO-X Balkon- und Dachentwässerungssysteme aus Stahl und Edelstahl - vom LORO-X Dachablauf über das LORO-X Stahlabflussrohrsystem bis zum LORO-X Regenstandrohr. Somit entstand der Zugang zu neuen Märkten in der Bedachungsbranche zusätzlich zu dem klassischen Sanitärmarkt.

### Die LORO-X Produktvorteile



Das LOROWERK in Bad Gandersheim



LORO-Mitarbeiter 1966

**Inhaltsverzeichnis**

Seite

**Neue Produkte**

**LORO-X Light Verbundblechabläufe,**  
mit Flansch aus Verbundblech, für Kunststoffbahnen, DN 70  
als Haupt- und Notablauf



4-7

**LORO-X Balkon-Notentwässerung**  
Aufsatzelemente, DN 50, DN 70 und DN 100



8-11

**LORO-X Sanierungsdichtelemente**  
Universal einsetzbar für viele gängige Rohrleitungsdurchmesser  
und bestehende Ablaufgrundkörper



12-13

**LORO-X WDVS Rohrstützen zur Verlängerung**  
von Reinigungsdeckel und Hochleistungs-Sicherheitsüberlauf



14-15

**LORO-X Rechteck-Speier  
mit Klebeflansch**



16-17

**LORO-X Balkondirektabläufe Serie H,**  
DN 70 und DN 100,  
mit neuem Entwässerungsring



18-21

**LORO-X Balkonabläufe Serie V,**  
DN 50



22-27

**LORO-X Formstücke**



29

**LORO-X DRAINJET® Notentwässerung,**  
mit höhenvariablem Wehr, DN 50, DN 70 und DN 100



30-31

**LORO-X VARIOFIT Mehrfach-Rohrdurchführungen**  
variabel und passgenau nach Kundenwunsch, für minimalen  
Abstand zwischen den Rohren



32-33

Service

34

Nachhaltigkeit

35

Kontakt

36

## Neuheit 1: LORO-X Light Verbundblechabläufe, für kleine Dachflächen

mit Flansch aus Verbundblech, DN 70

### Modell mit Verbundblech-Flansch

#### für Kunststoff-Abdichtungsbahnen

Zum einfachen Abdichten mit Kunststoff-Abdichtungsbahnen sind LORO-X Light Abläufe mit werkseitig eingebautem Verbundblech-Flansch verfügbar. Durch die großzügigen Maße von 300 x 300 mm wird die Mindestüberlappung von 30 mm übertroffen und die Abdichtung kann einfach mit einem Heißluftfön erfolgen. Optional kann zu jeder Verbundblech-Sorte eine werkseitig vorgelochte Anschlussmanschette dazu bestellt werden, um den Verbundblech-Flansch fachgerecht mit der Flächenbahn zu verbinden. Das zeitaufwändige Zuschneiden auf der Baustelle entfällt und die Anschlussdetails sehen gegenüber den Bauherren immer perfekt geschnitten aus.

- Mit Verbundblech-Flansch passend zur Abdichtungsbahn
- Mit vorgelochter Anschlussmanschette
- Einfache Abdichtung mit Heißluftfön

#### Für folgende Einsatzbereiche:

- Carports
- Vordächer
- Balkone
- Garagen
- Anbauten



#### Einsatzbeispiel: Anbau

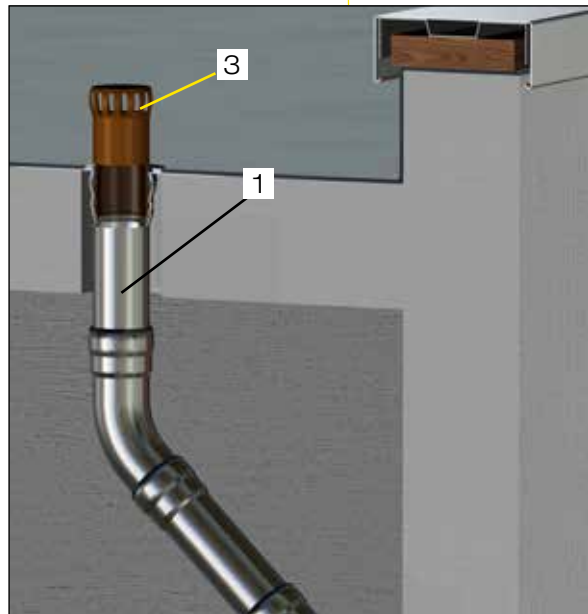
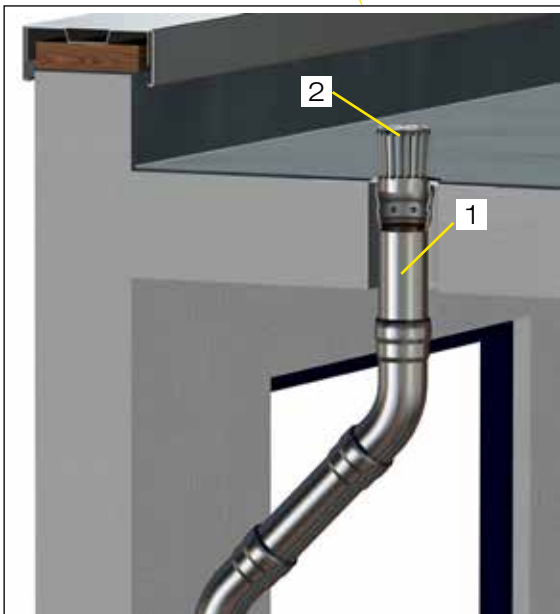
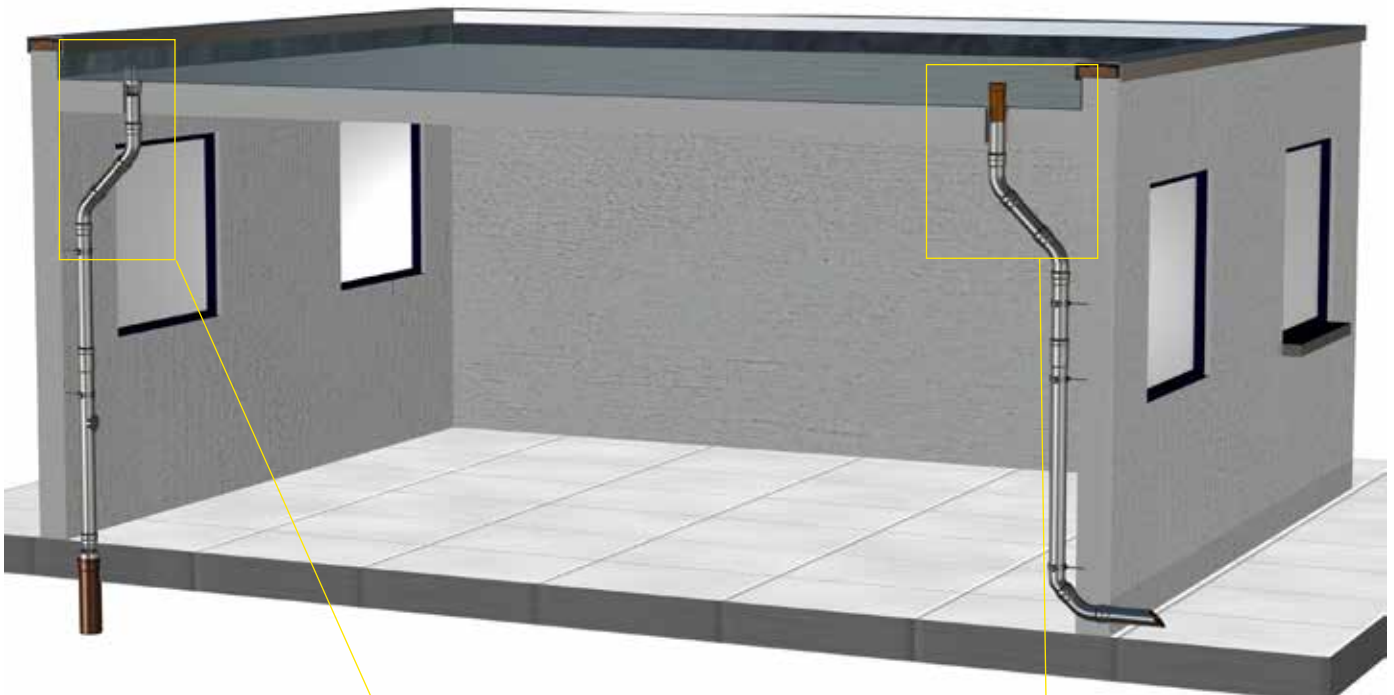

Pos.	Name	Art.-Nr.
1	LORO-X Light Grundeinheit mit Verbundblech	<a href="#">12200.070</a>
2	LORO-X Light Haube für Hauptentwässerung	<a href="#">12020.070X</a>
3	LORO-X Light Haube für Notentwässerung	<a href="#">12026.070X</a>

1

#### Aufbauschema/Systembauteile

### Serie LORO-X Light Verbundblechabläufe: Flachdachabläufe

DN 70 Flansch aus Verbundblech, für Kunststoffbahnen

#### Hauptentwässerung

**Haube**  
**Hauptentwässerung**  
Art.-Nr. 12020.070X



#### Notentwässerung

**Haube**  
**Notentwässerung**  
Art.-Nr. 12026.070X



für  
Kunststoffbahnen

Verbundblech 293 x 293 mm



#### Grundeinheit mit Verbundblech

293 x 293 mm

Werkseitig vormontierte Verbundbleche lieferbar.

Art.-Nr.	Hersteller	Bezeichnung	Basis	Farbe
12200.070E	Bauder	Thermofol	PVC	Anthrazit
12200.070G	ALWITRA	Evalon	EVA	Schierfergrau
12200.070H	Sika	Sika Trocal	PVC	Hellgrau
12200.070I	FDT	Rhepanol	PIB	Grau
12200.070J	Wolfin	Tecofin	PVC	Grau
12200.070K	Sika	Sarnafil	FPO	Basaltgrau
12200.070L	Bauder	Thermoplan	FPO	Silbergrau
12200.070M	FDT	Rhenofol	PVC	Hellgrau



**Unterteileinheit,**  
senkrecht,  
ohne Wärmedämmung,  
aus Edelstahl  
Art.-Nr. 12101.070X  
Flansch 300 x 300 mm



**Unterteileinheit,**  
senkrecht,  
ohne Wärmedämmung,  
mit Klemmflansch  
Art.-Nr. 21991.070X



**Unterteileinheit,**  
Auslauf 3°,  
ohne Wärmedämmung  
aus Edelstahl  
Art.-Nr. 12102.070X  
Flansch 300 x 300 mm



**Unterteileinheit,**  
Auslauf 3°,  
ohne Wärmedämmung  
mit Klemmflansch  
Art.-Nr. 21994.070X

Ausführung einteilig

Ausführung zweiteilig

#### LORO-X Light Verbundblechabläufe

mit Flansch aus Verbundblech, DN 70  
 Aufbauschema siehe Seite 6

Teileinheiten zur Komplettierung nach dem Baukastenprinzip

#### LORO-X Light Grundeinheit mit Verbundblech, senkrecht

bestehend aus: Ablaufkörper und Dichtelement



aus Edelstahl, lieferbare Verbundbleche siehe Seite 6	12200.070	
	•	

#### LORO-X Light Unterteilunit, senkrecht

aus Edelstahl, Flansch 300 x 300 mm	12101.070X	
	•	

#### Unterteilunit DL, Serie 84,

mit Klemmflansch, bestehend aus: Unterteil, Losflansch, Dichtelement und Kompressionsdichtung

ohne Wärmedämmung	21991.070X	
	•	

#### LORO-X Light Unterteilunit, seitlich

aus Edelstahl, Flansch 300 x 300 mm	12102.070X	
	•	

#### Unterteilunit DL, Serie 84, seitlich

mit Klemmflansch, bestehend aus: Unterteil, Losflansch, Dichtelement und Kompressionsdichtung

ohne Wärmedämmung	21994.070X	
	•	

#### Haube für Hauptentwässerung

aus Edelstahl	12020.070X	
	•	

#### Haube für Notentwässerung

bestehend aus Siebeinsatz und Dichtelement, aus Edelstahl	12026.070X	
	•	

2

## Neuheit 2: LORO-X Balkonentwässerung, Aufsatzelement für Balkon-Notentwässerung, für Serien I, IK, IV, GF, GS und V, DN 50, DN 70 und DN 100



### Vorteile:

- Notentwässerung als Einzel- oder Direktentwässerung
- Für viele Serien der LORO-X Balkonentwässerung
- Rückstausicher durch geprüften Rollring
- Notablaufeinsatz im Tiefpunkt
- Stapelbar für unterschiedliche Wasserhöhen

### LORO-Aufsatzelement für Balkon-Notentwässerung

		DN 50	DN 70	DN 100
		16189.050X	16189.070X	16189.100X
		●	●	●

### Siebe, aus Edelstahl

		DN 50	DN 70	DN 100
	mit Rohrdurchführung, für Balkongeschosse	16193.050X	16193.070X	16193.100X
		●	●	●
	ohne Rohrdurchführung, für obere Balkone	16191.050X	16191.070X	16191.100X
		●	●	●

\* für Sieb, DN 70, ohne Rohrdurchführung, 16191.070X

Hauptentwässerung

Notentwässerung

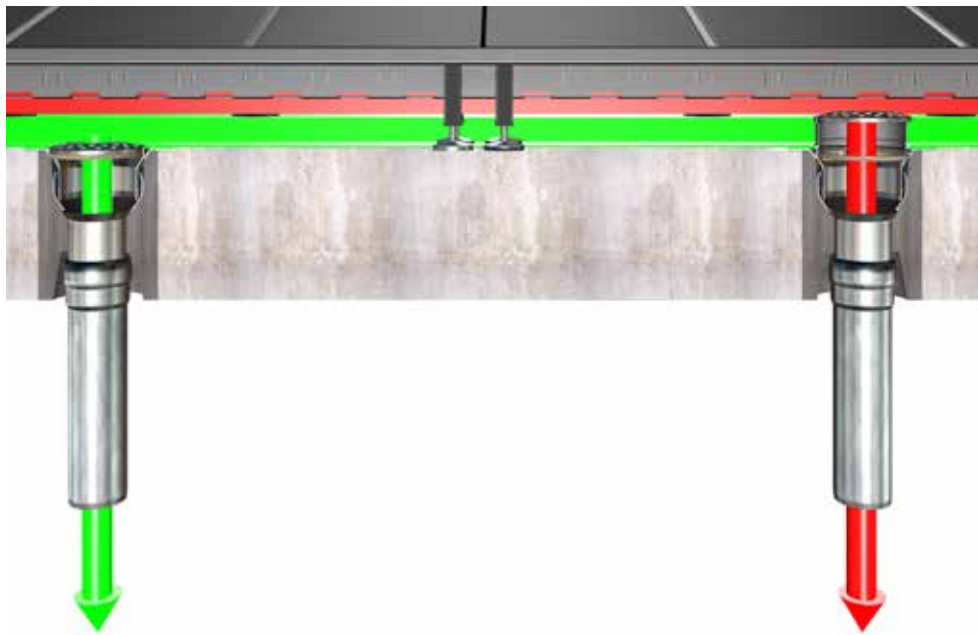



## Einsatzbeispiel

**LORO-Aufsatzelement für Balkon-Notentwässerung, für Serien I, IK, IV, GF GS und V, DN 50, DN 70 und DN 100**



Klick mich!

Pos.	Name	Art.-Nr.
1	Sieb für obere Balkone	<a href="#">16191X</a>
2	Sieb für Balkongeschosse	<a href="#">16193X</a>
3	LORO-X Aufsatzelement für die Notentwässerung	<a href="#">16189X</a>
4	LORO-X Balkondirektablauf mit Glocke Serie I	<a href="#">n.Plattenstärke</a>
5	LORO-X Balkondirektablauf mit Glocke Serie IV	<a href="#">n.Plattenstärke</a>
6	LORO-X Balkondirektablauf mit Stützrand, Serie GF	<a href="#">16110X</a>
7	LORO-X Balkondirektablauf mit Klemmkragen, Serie IK	<a href="#">n.Plattenstärke</a>
8	LORO-X Balkondirektablauf ohne Stützrand, Serie GS	<a href="#">16115X</a>
9	LORO-X Balkonablauf, Serie V	

#### Einsatzbeispiel

#### LORO-Aufsatzelement für Balkon-Notentwässerung, mit Balkonablauf, Serie V



$h_{\text{not}}$  - Anfangshöhe der Notentwässerung  
 $h_{\text{not}} = 35 \text{ mm}$

Pos.	Name	Art.-Nr.
1	Sieb aus Edelstahl für obere Balkone	<a href="#">16191X</a>
	Sieb für Balkongeschosse	<a href="#">16193X</a>
2	LORO-X Aufsatzelement für die Notentwässerung	<a href="#">16189X</a>
3	LORO-X Balkonablauf Serie V	<a href="#">n.Plattenstärke</a>
	- Aufsatzelement für einteilige Ausführung	<a href="#">20420X</a>
	- Grundkörper Serie V	<a href="#">21210X</a>
	- Aufnahmering	<a href="#">18101X</a>
4	weiterführende LORO-X Leitung	<a href="#">n.Rohrlänge</a>



## Verlegehinweise

1. Ablauf reinigen und gegebenenfalls entgraten. Eventuelle Betonreste entfernen.
2. Dichtring vom Aufsatzelement und Einsatzbereich am Ablauf mit Original LORO-X Gleitmittel einstreichen.
3. Aufsatzelement schräg an den Ablauf ansetzen und gleichmäßig in den Ablauf stecken.

#### Einsatzbeispiel 1:

##### Serie I mit Glocke

mit Haltenocken für die Montage der Falleitung zwischen zwei Fixpunkten



#### Einsatzbeispiel 2:

##### Serie IV mit Glocke

mit flexibel positionierbarem Aufnahmering anstatt fixen Haltenocken



#### Einsatzbeispiel 3:

##### Serie V

mit Klebeflansch



## Sieb

für obere Balkone



für Balkongeschosse



Für höhere Balkonaufbauten können die Aufsatzelemente gestapelt werden. Max. 5 Aufsatzelemente übereinander.



**3**

### Neuheit 3: LORO-X Sanierungsdichtelemente, DN 40, DN 50, DN 70, DN 80, DN 100, DN 125 und DN 150

**Vorteile:**

- Universal einsetzbar für viele gängige Rohrleitungsdurchmesser und bestehende Ablaufgrundkörper
- Für alle senkrechten LORO-X Dachabläufe mit werkseitiger Anschlussmanschette, Klemmflansch und Klebeflansch
- Rückstausicher geprüft

#### LORO-Sanierungsdichtelemente

	DN 40	DN 50	DN 70	DN 80	DN 100	DN 125	DN 150
	00941.040X	00941.050X	00941.070X	00941.080X	00941.100X	00941.125X	00941.150X
	•	•	•	•	•	•	•



#### Einsatzbeispiel

#### Sanierung Flachdachablauf

bei bestehenden Ablaufkörper und Rohrleitung

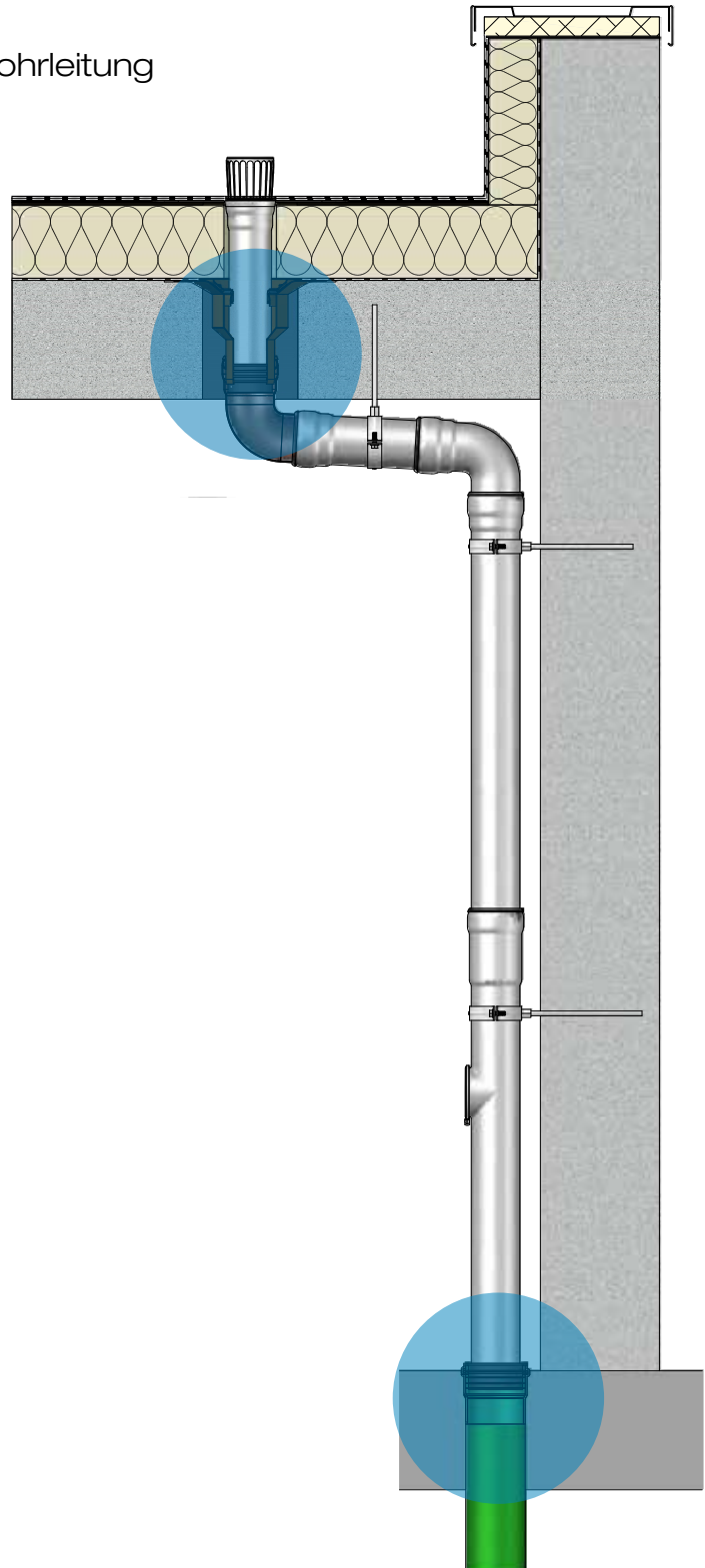

LORO-X Ablauf	DN 40 (42mm)	DN 50 (53mm)	DN 70 (73mm)	DN 80 (89mm)	DN 100 (102mm)	DN 125 (133mm)	DN 150 (159mm)
Für Nennweite Durchmesser	DN 50	DN 70	DN 80/90	DN 100	DN 125	DN 150	DN 200
Rohrinnendurchmesser	46-56 mm	62-76 mm	77-85 mm	98-106 mm	116-130 mm	145-155 mm	194-202 mm
Artikelnummer	00941.040X	00941.050X	00941.070X	00941.080X	00941.100X	00941.125X	00941.150X

**4 Neuheit 4: LORO-X WDVS Rohrstützen zur Verlängerung von Reinigungsdeckel und Hochleistungs-Sicherheitsüberlauf**

**Vorteile:**

- Revisionierbarkeit bei LORO-X Rohrleitungen hinter der Fassade oder im WDVS
- Einsatz vom HSÜ bei LORO-X Rohrleitungen hinter der Fassade oder im WDVS
- Länge individuell anpassbar durch bauseitige Kürzung oder Verlängerung
- Rückstausichere Verbindung hinter der Fassade oder im WDVS System

**LORO-WDVS Rohrstützen**

zur Verlängerung von Reinigungsdeckel und Hochleistungs-Sicherheitsüberlauf,  
passend für Abzweige 87°

		DN 100
	mit Reinigungsdeckel	13584.100X
		•
	mit Hochleistungs-Sicherheitsüberlauf	13583.100X
		•

#### Einsatzbeispiel

#### LORO-Rohrstützenverlängerung im WDVS

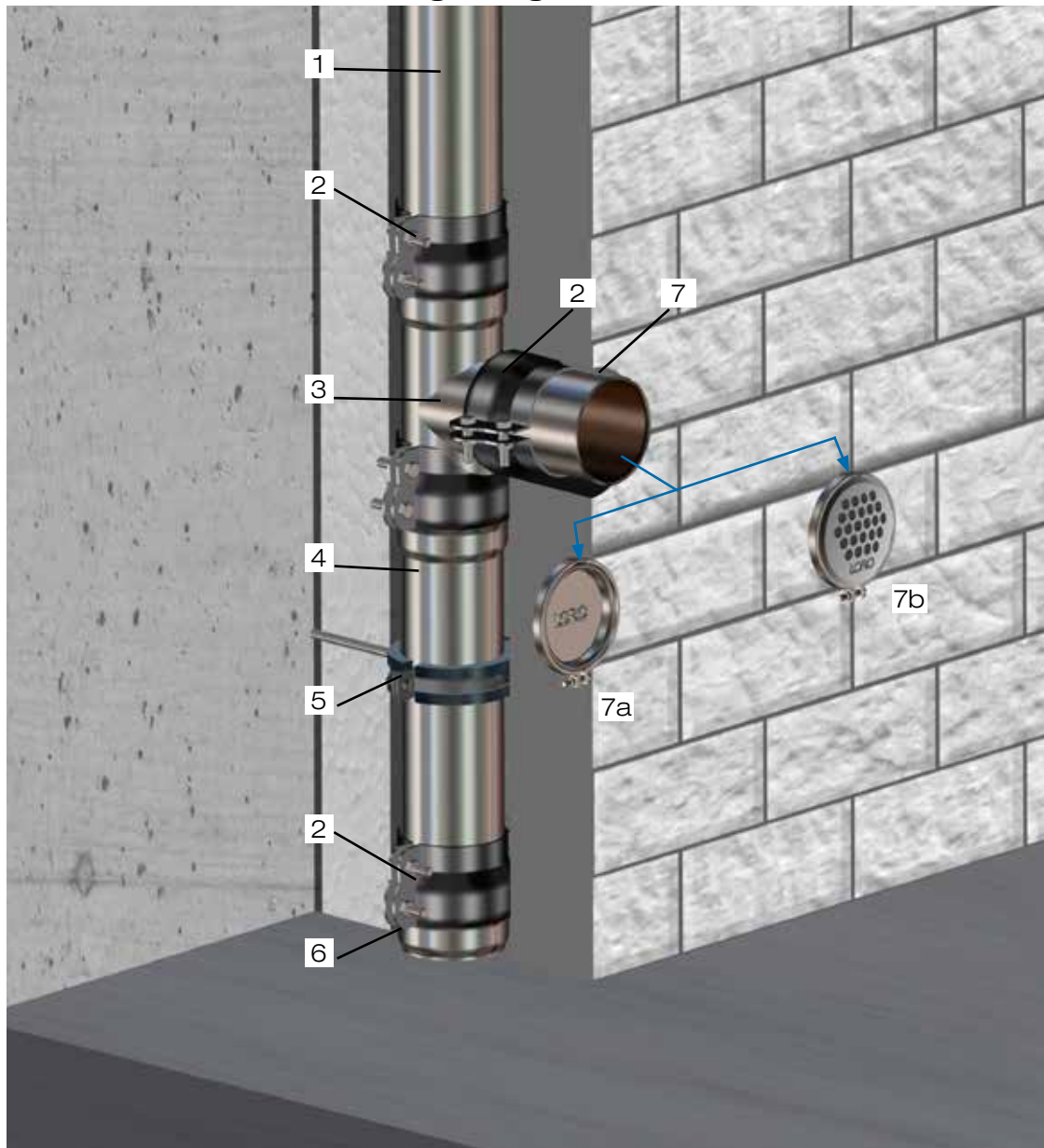

Pos.	Name	Art.-Nr.
1	LORO-X Rohr DN 100	<a href="#">n. Rohrlänge</a>
2	LORO-X Sicherungsschelle mit Ausklinkung, DN 100	<a href="#">08061.100X</a>
3	LORO-X Abzweig mit Kurzmuffe, DN 100	<a href="#">00201.DDOX</a>
4	LORO-X Rohr DN 100	<a href="#">n.Rohrlänge</a>
5	LORO-X Rohrschelle mit Schalldämmung	<a href="#">00974.100X</a>
6	LORO-X Anschlussstück von LORO-X an KA-Muffe	<a href="#">00630.100X</a>
7	LORO-X Rohrstützen	
7a	LORO-X Rohrstützen mit Reinigungsdeckel	<a href="#">13584.100X</a>
7b	LORO-X Rohrstützen mit Reinigungsdeckel	<a href="#">13583.100X</a>
	Achtung! Jede LORO-X Muffenverbindung benötigt ein Dichtelement: DN 100	<a href="#">00911.100X</a>



#### 5

### Neuheit 5: LORO-X Attikaentwässerung Rechteck-Speier mit Klebeflansch

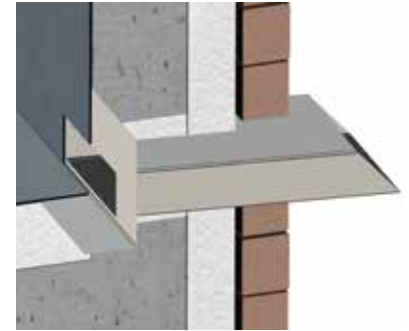

Unser neuer Rechteckspeier mit bauseitig abkantbarem Klebeflansch bietet eine ästhetisch ansprechende Lösung für Fassaden mit rechteckiger Optik, und dient als einfacher Notüberlauf ohne Fallrohr. Mit seinem abkantbarem Klebeflansch ermöglicht der Speier den höhenvariablen Einbau in der Attika für den Abfluss des Wassers auf eine schadlos frei überflutbare Fläche. Hergestellt aus hochwertigem Edelstahl, überzeugt der Rechteck-Speier nicht nur durch seine Nachhaltigkeit, sondern auch durch seine Witterungsbeständigkeit und Langlebigkeit.

#### Standard oder objektbezogen

Der Rechteckspeier ist in drei Standard Breiten von 150 mm, 300 mm und 500 mm erhältlich, um den unterschiedlichen Anforderungen Ihres Projekts gerecht zu werden. Wir bieten zudem die Möglichkeit, den Rechteckspeier nach individuellen Kundenwünschen in Bezug auf Breite, Höhe und Länge anzufertigen. Dadurch wird eine maßgeschneiderte Lösung für Ihr spezifisches Projekt gewährleistet.

#### Leistungsnachweis

Die Leistung des Rechteckspeiers wurde durch Messungen und Berechnungen nachgewiesen. Die auf [www.loro.de](http://www.loro.de) verfügbare Online-Berechnung gemäß DIN 1986-100 mit Abflusstabelle ermöglicht es Ihnen, die Abflussleistung je nach den gegebenen Bedingungen einfach und präzise zu ermitteln. Somit erhalten Sie eine zuverlässige Grundlage für die Planung und Umsetzung Ihres Projekts.

Unser Rechteckspeier bietet eine ansprechende und zugleich praktische Lösung für Fassaden mit rechteckiger Optik, wenn „runde“ Speier nicht optimal zum Design der Fassade passen. Seine vielfältigen Anpassungsmöglichkeiten, kombiniert mit bewährter Qualität und präziser Berechnung, machen ihn zur idealen Wahl für Architekten, Bauherren und Planer, die Wert auf Funktionalität, Ästhetik und Qualität legen.

#### Vorteile:

- Für Fassaden mit rechteckiger Optik
- Als Notüberlauf ohne Fallrohr auf eine schadlos frei überflutbare Fläche
- In den Standard-Breiten 150, 300 und 500 mm verfügbar
- Weitere Maße (Breite, Höhe, Länge) werden auf Kundenwunsch objektbezogen gefertigt
- Durch Messung und Berechnung nachgewiesene Abflussleistung
- Mit Online-Berechnung inklusive Abflusstabelle
- Aus Edelstahl gefertigt

#### LORO-X Rechteck-Speier mit Klebeflansch

Abflussleistung nach Datenblatt:

- LX 2229** 150 mm x 50 mm: 2,2 l/s\*
- LX 2230** 300 mm x 100 mm: 3,0 l/s\*
- LX 2231** 500 mm x 100 mm: 5,8 l/s\*

Notentwässerung		150 mm x 50 mm	300mm x 100mm	500mm x 100mm
Freispiegelströmung				
	mit Klebeflansch 600 mm bis max. 800 mm x 100 mm auf Anfrage!	19040.000X	19041.000X	19042.000X
		●	●	●

#### LORO-X Fassadenabdeckung

	150mm x 50mm	300mm x 100mm	500 mm x 100 mm
	19140.000X	19141.000X	19142.000X
	●	●	●

Projektbezogene Fertigung auf Wunsch möglich. Bitte Kontakt mit dem LOROWERK aufnehmen.  
 Bis Abmaße b = 500 mm und h = 100 mm  
 Bis Abmaße b = 750 mm und h = 150 mm mit Leitblech



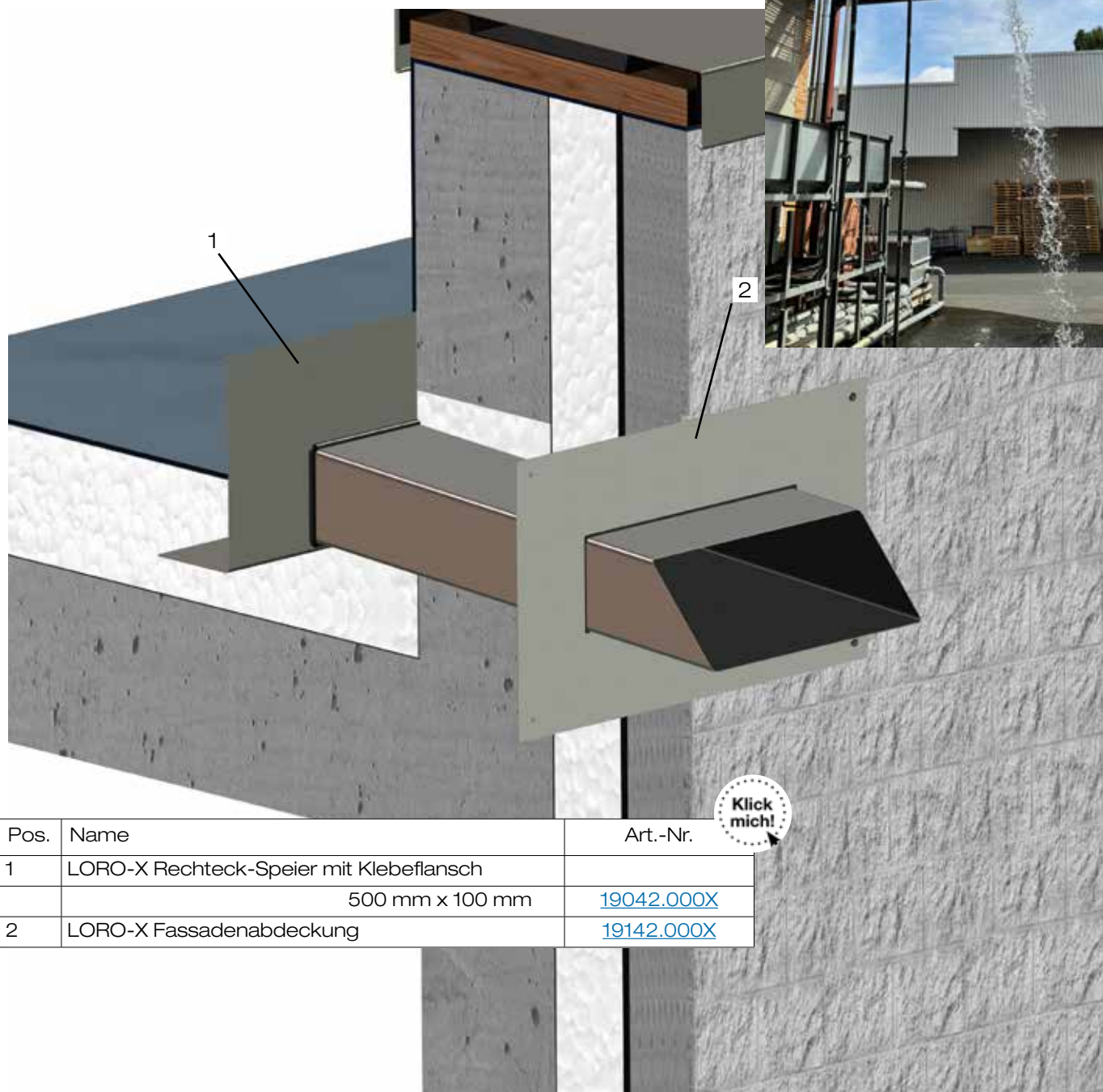

Pos.	Name	Art.-Nr.
1	LORO-X Rechteck-Speier mit Klebeflansch 500 mm x 100 mm	<a href="#">19042.000X</a>
2	LORO-X Fassadenabdeckung	<a href="#">19142.000X</a>

6

## Neuheit 6: LORO-X Balkonentwässerung, Serie H mit neuem Entwässerungsring, DN 70 und DN 100

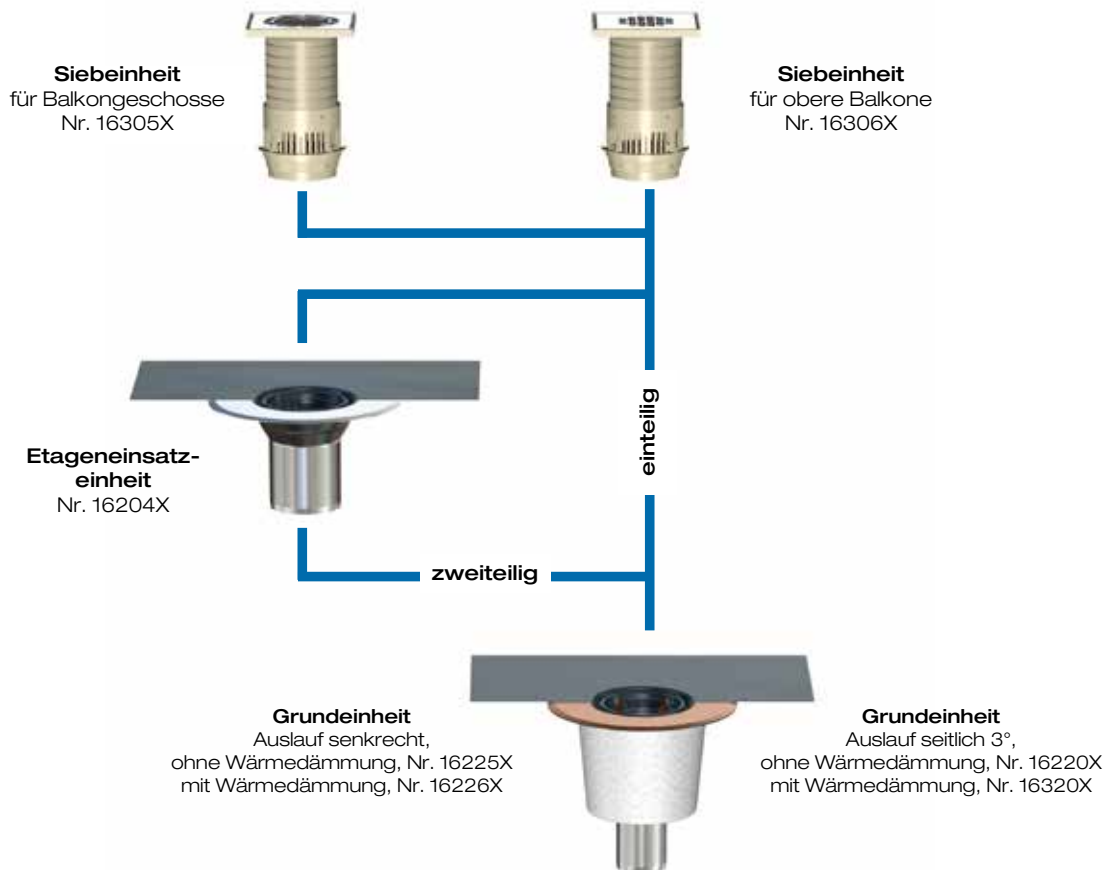

Werkseitig vormontierte **Anschlussmanschetten** für Balkonentwässerungen Serie H lieferbar aus:

Bezeichnung	DN 70	DN 100
Resitrix Bitumen/EPDM Verbund - <b>Standard</b>	16000.070X	16000.100X
Evalon Grau	16005.070X	16005.100X
Flagon EP-S 150	16016.070X	16016.100X
Rhenofol C-Grau	16596.070X	16596.100X
Sarnafil T66/15D	16007.070X	16007.100X
Sika-Plan Typ S	16011.070X	16011.100X
Thermofin F18	16018.070X	16018.100X
Thermofol D	16015.070X	16015.100X
Thermoplan T TL	16003.070X	16003.100X
Wolfen IB Schwarz	16006.070X	16006.100X
Novaproof Schwarz	16008.070X	16008.100X
Hertalan S Schwarz	16009.070X	16009.100X
Evalonfolie Weiß	16002.070X	16002.100X
Evalastic Hellgrau	16010.070X	16010.100X
Alkorplan F35170 Schwarz	16012.070X	16012.100X
Rhepanol H Schwarz	16013.070X	16013.100X
Nogaflex Verbundwerkstoff	16004.070X	16004.100X
Cosmofin F-Folie Grau	16017.070X	16017.100X
Tectofin R Grau	16020.070X	16020.100X

Standardmäßig wird eine Anschlussmanschette aus Bitumen/EPDM Verbund geliefert. Wird eine andere Anschlussmanschette benötigt, bitte bei der Bestellung unbedingt die gewünschte Anschlussmanschette angeben.

**LORO-X Balkondirektabläufe mit Anschlussmanschette**

aus Stahl, feuerverzinkt, zusätzlich beschichtet, DN 70 und DN 100



Anschlussmanschette standardmäßig aus Bitumen/EPDM Verbund für Verkleben/Verschweißen mit Bitumen- und EPDM Abdichtungsbahnen. Werden andere Anschlussmanschetten gewünscht, bitte extra angeben.

**Entwässerung unterhalb des Plattenbelags**
**Neuer Siebaufnahme:**





- Höhere Belastung der neuen Entwässerungsvariante möglich
- Stabilere Montage
- Sicherer Abfluss durch Entwässerungsschlitze
- Einfache Kürzung der Siebeinheit

**LORO-Balkondirektablauf Siebeinheiten, Serie H**

bestehend aus: Sieb, Siebaufnahme und Entwässerungsring

		DN 70	DN 100
	mit Sieb für Balkongeschosse	16305.070X	16305.100X
		•	•
	mit Sieb für obere Balkone	16306.070X	16306.100X
		•	•

**Kompletteinheiten - Serie H**

Für Balkongeschosse, einteilig		DN 70	DN 100	
Auslauf senkrecht	ohne Wärmedämmung	16277.070X	16277.100X	
		•	•	
	mit Wärmedämmung	16390.070X	16390.100X	
		•	•	
Für obere Balkone, einteilig		DN 70	DN 100	
Auslauf senkrecht	ohne Wärmedämmung	16278.070X	16278.100X	
		•	•	
	mit Wärmedämmung	16391.070X	16391.100X	
		•	•	
Für Balkongeschosse, zweiteilig*		DN 70	DN 100	
Auslauf senkrecht	ohne Wärmedämmung	16287.070X	16287.100X	
		•	•	
	mit Wärmedämmung	16397.070X	16397.100X	
		•	•	
Für obere Balkone, zweiteilig*		DN 70	DN 100	
Auslauf senkrecht	ohne Wärmedämmung	16288.070X	16288.100X	
		•	•	
	mit Wärmedämmung	16398.070X	16398.100X	
		•	•	

\* für Aufbauhöhen von 60 - 120 mm, bei höheren Aufbauten Verlängerungsrohr Nr. 16587X und Dichtelement Nr. 911X verwenden.

**Material der Anschlussmanschetten bitte angeben, siehe Seite 18.**

**Einsatzbeispiele Serie H:**

**Balkonplatte mit Platten-/Fliesenbelag im Mörtelbett, mit Abdichtungsbahn, ohne Wärmedämmung.**

**Entwässerung in einer Ebene, mit zusätzlicher Sickerwasserabführung.**

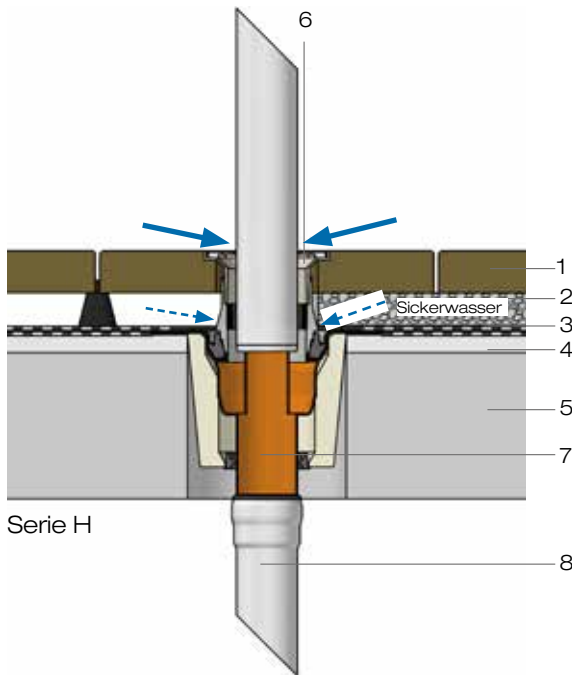

Serie H

- 1 Platten-/Fliesenbelag
- 2 Mörtelbett
- 3 Abdichtungsbahn, ggf. auf Trenn- und/oder Ausgleichschicht
- 4 Ausgleichestrich
- 5 Betonplatte
- 6 Siebaufnahme, höhenverstellbar und Edelstahlsieb mit Rohrdurchführung und Entwässerungsring für Sickerwasserabführung
- 7 Direktablauf mit Anschlussmanschette und Klemmring ohne Entwässerungsöffnungen (werkseitig vormontiert), Auslauf senkrecht, ohne Wärmedämmung
- 8 LORO-X Stahlabflussrohr

**LORO-Problemlösung:**

Balkon-Direktabläufe mit Anschlussmanschette, Serie H, Auslauf senkrecht, einteilig, ohne Wärmedämmung, mit höhenverstellbarer Siebaufnahme und Edelstahlsieb mit Rohrdurchführung oder für obere Balkone.

**Balkonplatte mit Plattenbelag**

**I) auf Plattenlagern**

**II) auf Verlegebett (Splitt, Perlkies etc.)**

**mit Abdichtungsbahn, mit Wärmedämmung.**

**Entwässerung in zwei Ebenen:**

**a) auf der Abdichtung**

**b) oberhalb des Plattenbelages**

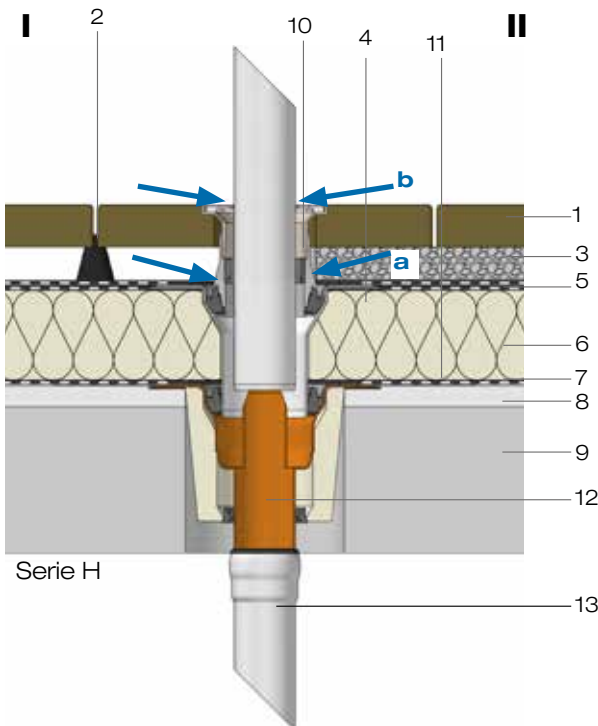

Serie H

- 1 Plattenbelag
- 2 Plattenlager oder
- 3 Verlegebett
- 4 Grobkorn
- 5 Abdichtungsbahn, ggf. auf Trenn- und/oder Ausgleichschicht
- 6 Wärmedämmung
- 7 Dampfsperre, ggf. auf Trenn- und/oder Ausgleichschicht
- 8 Ausgleichestrich
- 9 Betonplatte
- 10 Siebaufnahme, höhenverstellbar und Edelstahlsieb mit Rohrdurchführung und Entwässerungsring
- 11 Etageneinsatz mit Anschlussmanschette und Klemmring ohne Entwässerungsöffnungen (werkseitig vormontiert)
- 12 Direktablauf mit Anschlussmanschette und Klemmring ohne Entwässerungsöffnungen (werkseitig vormontiert), Auslauf senkrecht, mit Wärmedämmung
- 13 LORO-Verbundrohr

**LORO-Problemlösung:**

Balkon-Direktabläufe mit Anschlussmanschette, Serie H, Auslauf senkrecht, zweiteilig, ohne oder mit Wärmedämmung, mit höhenverstellbarer Siebaufnahme und Edelstahlsieb mit Rohrdurchführung oder für obere Balkone.

**Artikelnummern zu der Serie H  
siehe Seiten 19**

#### Einsatzbeispiel

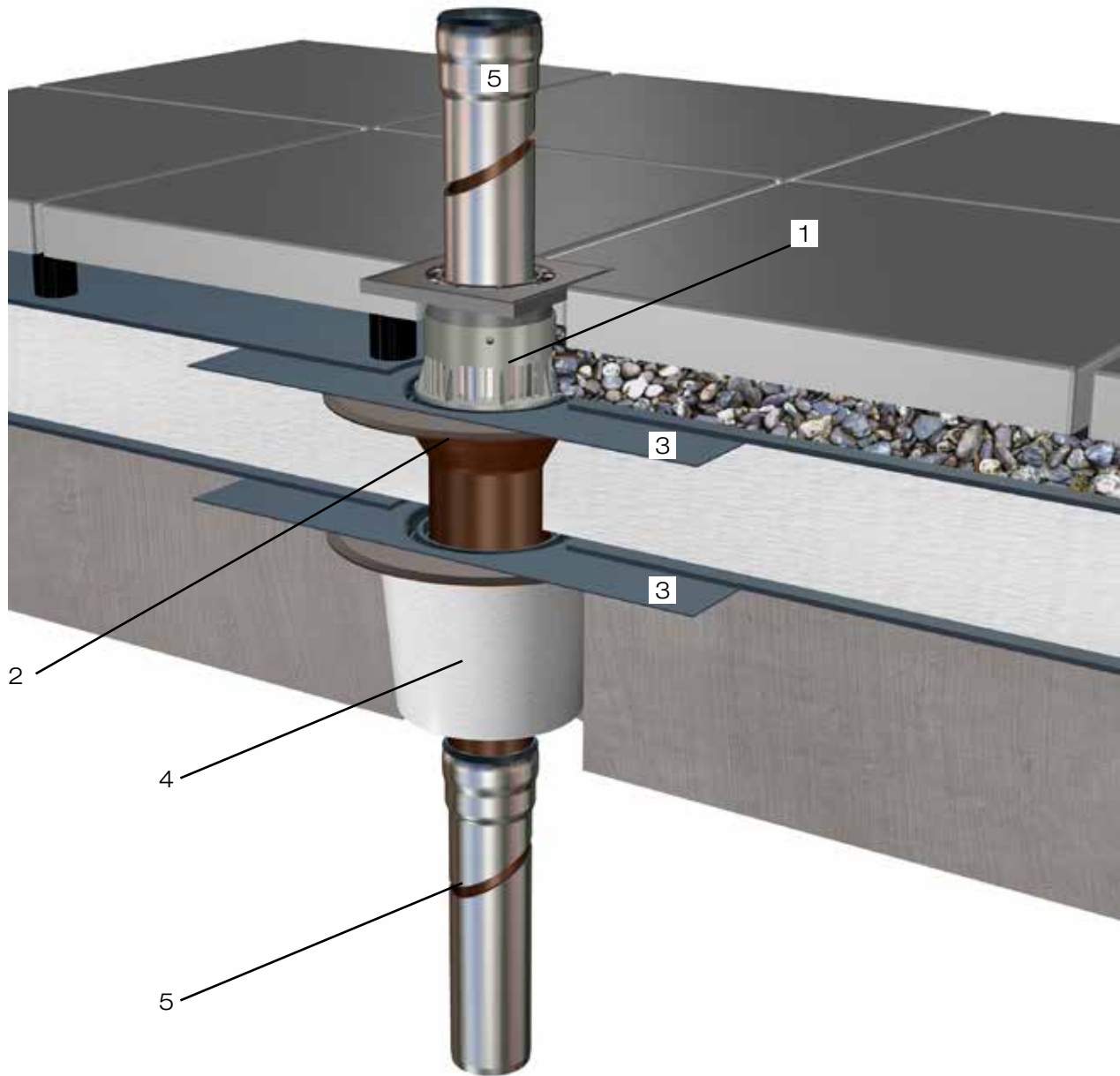

Pos.	Name	Art.-Nr.
1	Siebeinheit, Serie H, mit Sieb für Balkongeschosse	<a href="#">16305.070X</a>
2	LORO-X Balkondirektablauf Etageneinsatzeinheit	<a href="#">16204.070X</a>
3	Standard Anschlussmanschette für Bitumenbahnen, weitere auf Anfrage lieferbar	<a href="#">16000.070X</a>
4	LORO-X Balkondirektablauf Grundeinheit, mit Wärmedämmung	<a href="#">16226.070X</a>
5	weiterführende LORO-X Leitung	

# 7

## Neuheit 7: LORO-X Balkonentwässerung, Serie V, DN 50

### Vorteile:

- Platzsparend für kleine Balkonflächen
- Vervollständigen der Serie V
- Einbau von Grundkörper und Aufsatzelementen zeitlich unabhängig
- Modulare Aufsatzelemente für alle Balkonaufbauten
- Aufsatzelemente bei Sanierung wechselbar
- Barrierefrei, niedriger Aufbau, Sicherheitsaspekt, hochwertiger Wohnungsbau
- Große Variabilität wie bei DN 70 und DN 100
- Aus hochwertigem Edelstahl

### Aufbauschema einteilig

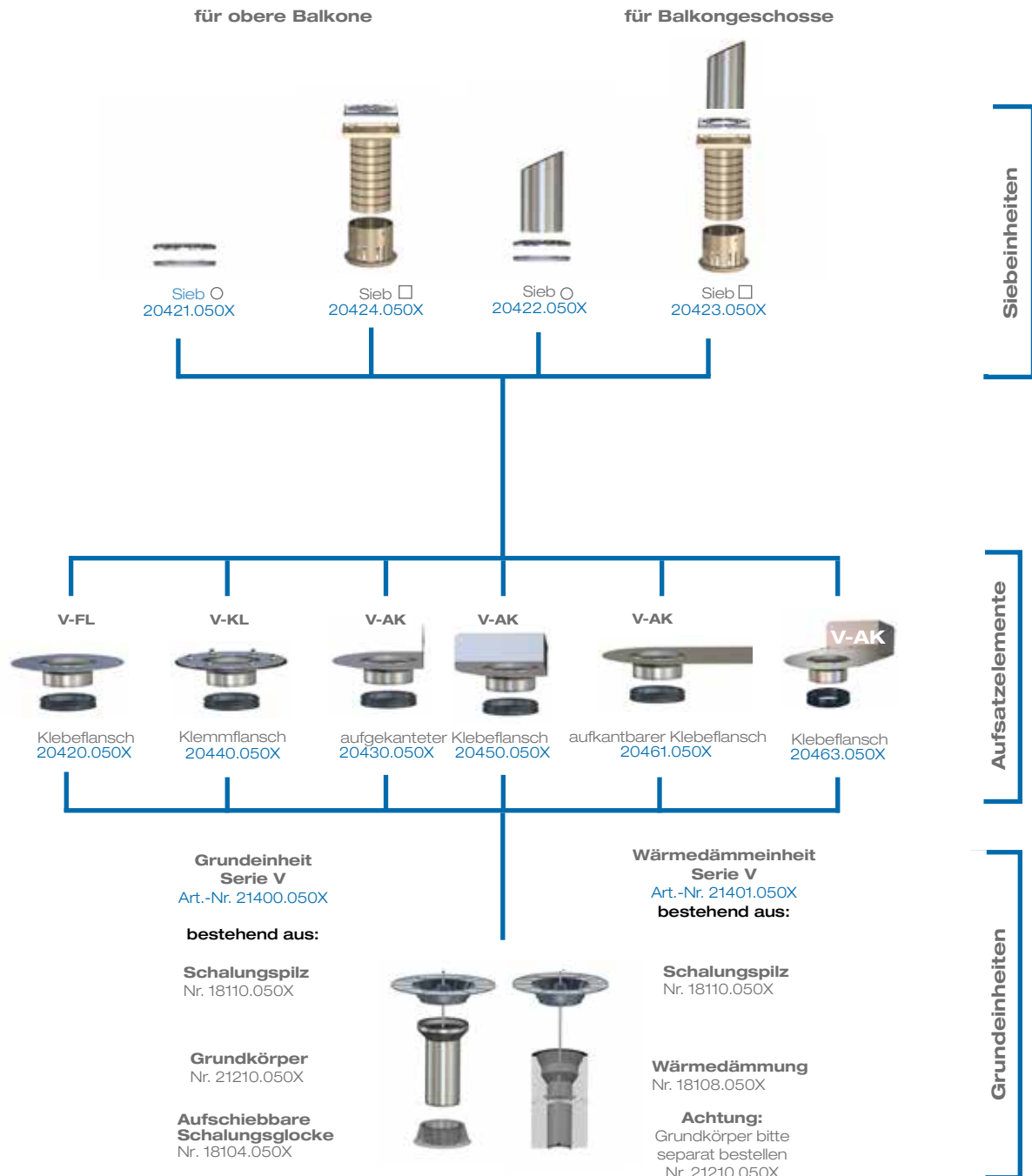

**Achtung: Fallrohre bitte separat bestellen.**

\* bei Einsatz in Serie V-AK Flansch anpassen

#### Aufbauschema zweiteilig

für obere Balkone

für Balkongeschosse

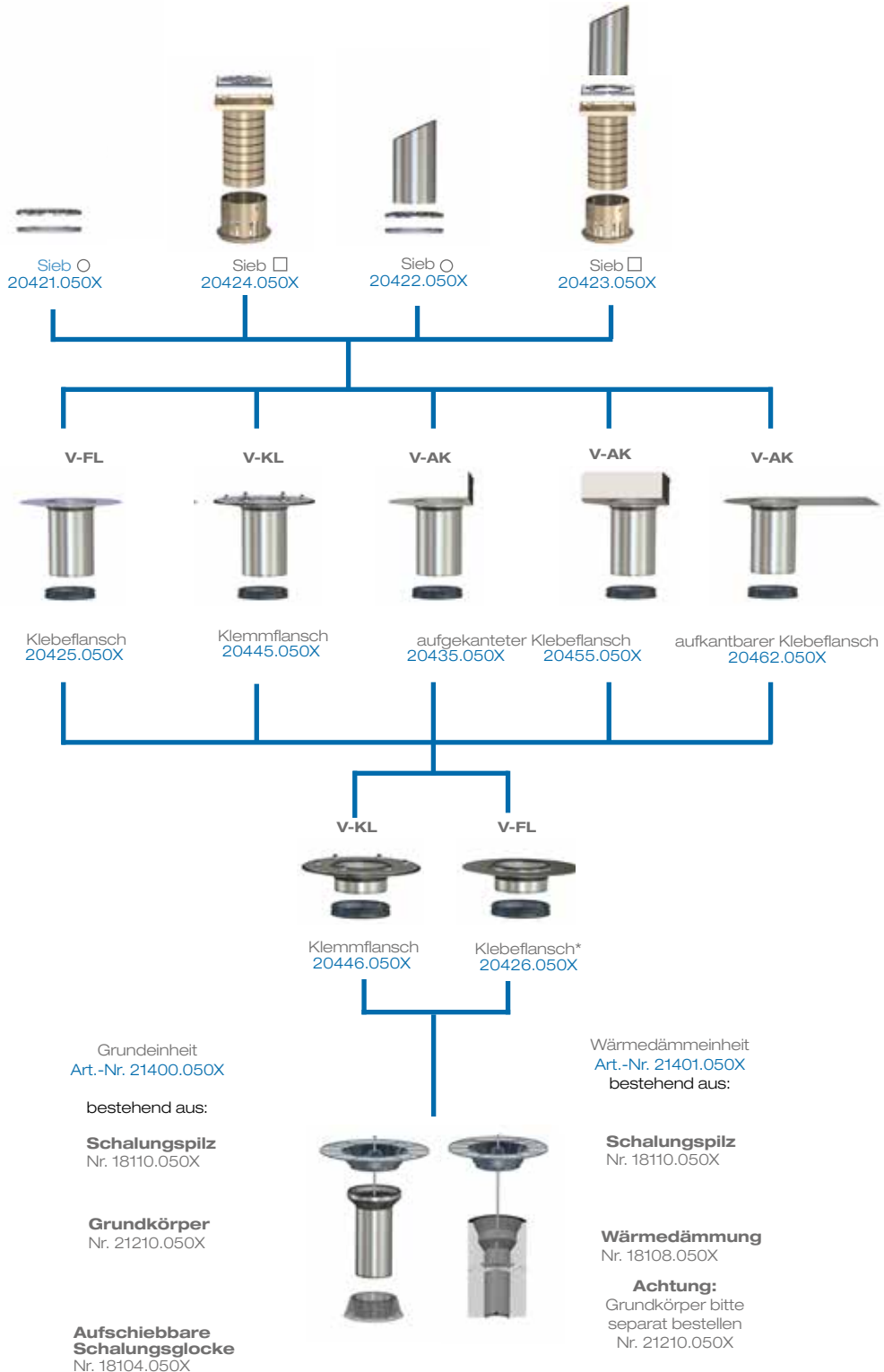

**Achtung: Fallrohre bitte separat bestellen.**

\* bei Einsatz in Serie V-AK Flansch anpassen

7

## Neuheit 7: LORO-X Balkonentwässerung, Serie V, DN 50



### LORO-X Balkonabläufe, Serie V

variables Balkonentwässerungssystem, aus Edelstahl, DN 50

#### Grundeinheit für LORO-Balkonabläufe, Serie V

	bestehend aus: Grundkörper, Schalungspilz und Schalungsglocke	<b>DN 50</b>
		21400.050X
		●

#### Wärmedämmeinheit für LORO-Balkonabläufe, Serie V

	bestehend aus: Schalungspilz, Wärmedämmkörper und Befestigungsschraube ohne Grundkörper 21210X zum späteren Einbau	<b>DN 50</b>
		21401.050X
		●

#### Einzelteile/zusätzliche Bauteile für Grundkörper, Serie V

	Schalungspilz	<b>DN 50</b>
		18110.050X
		●
	Grundkörper Serie V	21210.050X
		●
		18108.050X
	Wärmedämmkörper	●
		18104.050X
		●
	Schalungsglocke	●
		●
		●

#### Aufsatzelemente für einteilige Ausführung

**Serie V-FL**, mit Klebeflansch, für Abdichtung aus Flüssigkunststoffen

	bestehend aus: Aufsatzelement mit Klebeflansch, Dichtelement*	<b>DN 50</b>
		20420.050X
		●

**Serie V-AK**, mit aufgekantetem Klebeflansch für Abdichtung aus Flüssigkunststoffen in Wandbereichen

	bestehend aus: Aufsatzelement mit aufgekantetem Klebeflansch, Dichtelement*	<b>DN 50</b>
		20430.050X
		●

\* Bei DN 50 Dichtelement DN 70 inklusive.

LORO-X Stahlabflussrohre bitte separat bestellen.



### Aufsatzelemente für einteilige Ausführung

**Serie V-AK**, mit Klebeflansch und variablem Abkantflansch für Abdichtung aus Flüssigkunststoffen

bestehend aus: Aufsatzelement mit aufgekantetem Klebeflansch, Dichtelement*	<b>DN 50</b>	
	20461.050X	
	●	

**Serie V-AK**, mit Klebeflansch und variablem Abkantflansch für Abdichtung aus Flüssigkunststoffen im Wand-Eckbereich und variablem Abkantflansch

bestehend aus: Aufsatzelement mit aufgekantetem Klebeflansch und Dichtelement*	<b>DN 50</b>	
	20463.050X	
	●	

**Serie V-AK**, mit aufgekantetem Klebeflansch für Abdichtung aus Flüssigkunststoffen in Wand-Eckbereichen

bestehend aus: Aufsatzelement mit aufgekantetem Klebeflansch für Wand-Eckbereiche, Dichtelement*	<b>DN 50</b>	
	20450.050X	
	●	

**Serie V-KL**, mit Klemmflansch, für Abdichtung mit Abdichtungsbahnen

bestehend aus: Aufsatzelement mit Klemmflansch, Dichtelement*	<b>DN 50</b>	
	20440.050X	
	●	

### Aufsatzelemente für zweiteilige Ausführung

**Serie V-FL**, Aufsatzelement mit Klebeflansch, für Abdichtung aus Flüssigkunststoffen

bestehend aus: Aufsatzelement mit Muffe und Klebeflansch, Dichtelement*	<b>DN 50</b>	
	20426.050X	
	●	

**Serie V-KL**, Aufsatzelement mit Klemmflansch, für Abdichtung mit Abdichtungsbahnen

bestehend aus: Aufsatzelement mit Muffe und Klemmflansch, Dichtelement*	<b>DN 50</b>	
	20446.050X	
	●	

### Etageneinsatzeinheiten für zweiteilige Ausführung

**Serie V-FL**, Etageneinsatzeinheit mit Klebeflansch, für Abdichtung aus Flüssigkunststoffen

bestehend aus: Etageneinsatz mit Klebeflansch, Dichtelement*	<b>DN 50</b>	
	20425.050X	
	●	

**Serie V-AK**, Etageneinsatzeinheit mit aufgekantetem Klebeflansch für Abdichtung aus Flüssigkunststoffen in Wandbereichen

bestehend aus: Etageneinsatz mit aufgekantetem Klebeflansch, Dichtelement*	<b>DN 50</b>	
	20435.050X	
	●	

\* Bei DN 50 Dichtelement DN 70 inklusive.

**LORO-X Stahlabflussrohre bitte separat bestellen.**

**Etageeinseinheiten für zweiteilige Ausführung**
**Serie V-AK**, Etageeinseinheit mit aufgekantetem Klebeflansch für Abdichtung aus Flüssigkunststoffen in Wand-Eckbereichen

	bestehend aus: Etageeinseinheit mit aufgekantetem Klebeflansch für Wand-Eckbereiche, Dichtelement*	<b>DN 50</b>
		20455.050X
		●

**Serie V-AK**, Etageeinseinheit mit Klebeflansch und variablem Abkantflansch für Abdichtung aus Flüssigkunststoffen

	bestehend aus: Aufsatzelement mit aufgekantetem Klebeflansch, Dichtelement*	<b>DN 50</b>
		20462.050X
		●

**Serie V-KL**, Etageeinseinheit mit Klemmflansch, für Abdichtung mit Abdichtungsbahnen

	bestehend aus: Etageeinseinheit mit Klemmflansch, Dichtelement*	<b>DN 50</b>
		20445.050X
		●

\* Bei DN 50 Dichtelement inklusive.

**LORO-Balkonablauf Siebeinheiten**
**Für Balkonaufbau ohne zusätzlichen Belag:**
**LORO-Balkonablauf Siebeinheit, rund, für obere Balkone**

	bestehend aus: Sieb rund, ohne Rohrdurchführung, Aufnahmering	<b>DN 50</b>
		20421.050X
		●

**LORO-Balkonablauf Siebeinheit, rund, für Balkongeschosse**

	bestehend aus: Sieb rund, mit Rohrdurchführung, Aufnahmering	<b>DN 50</b>
		20422.050X
		●

**LORO-Balkonablauf Siebeinheit, quadratisch, für obere Balkone**

	bestehend aus: Sieb quadratisch 150 x 150 mm, ohne Rohrdurchführung, Siebaufnahme höhenverstellbar, Aufnahmering	<b>DN 50</b>
		20424.050X
		●

**LORO-Balkonablauf Siebeinheit, quadratisch, für Balkongeschosse**

	bestehend aus: Sieb quadratisch 150 x 150 mm, mit Rohrdurchführung, Siebaufnahme höhenverstellbar, Aufnahmering	<b>DN 50</b>
		20423.050X
		●

**LORO-X Stahlabflussrohre bitte separat bestellen.**

#### Einsatzbeispiel

#### LORO-Balkonentwässerung Serie V, DN 50

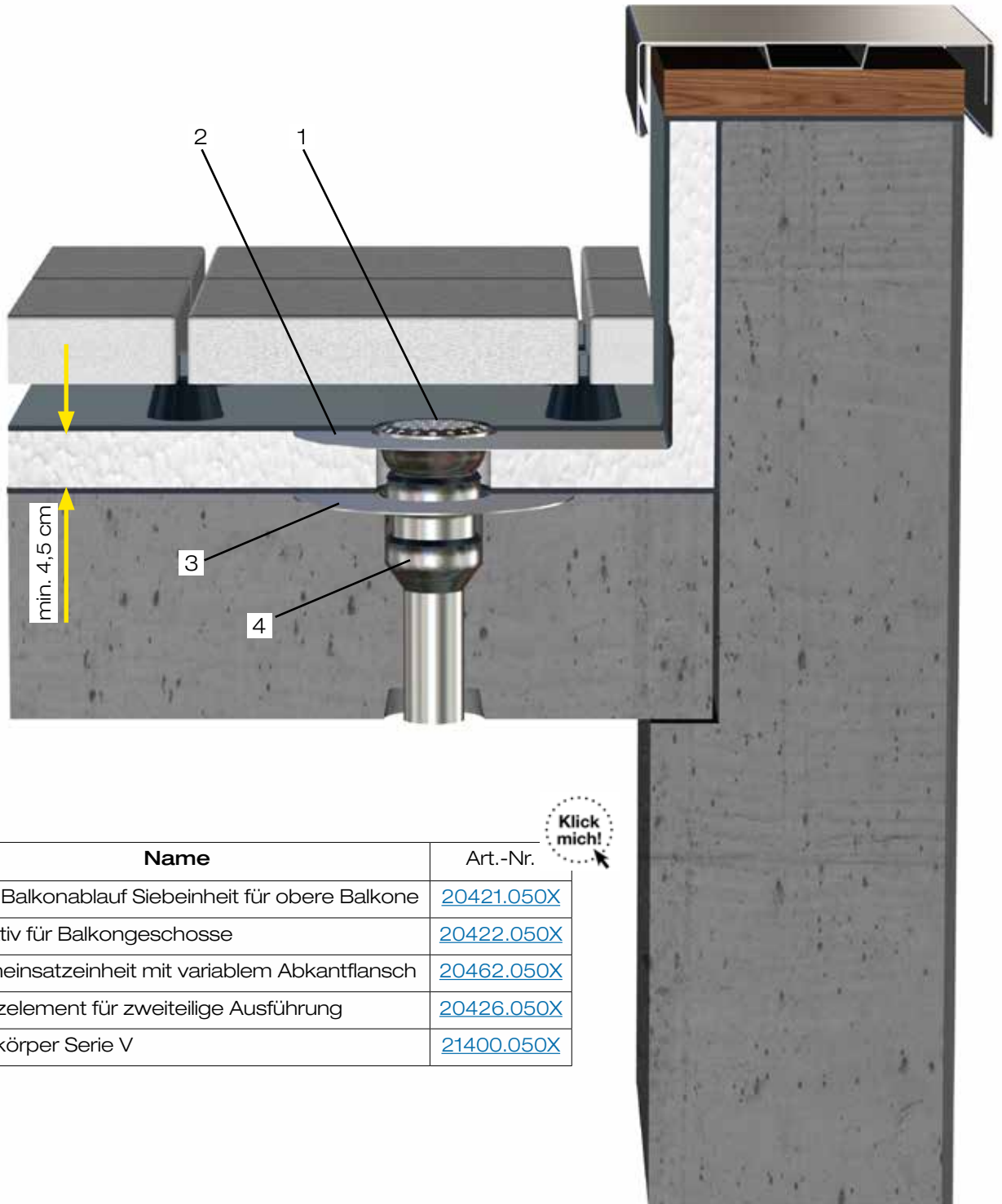

Klick mich!

Pos.	Name	Art.-Nr.
1	LORO-Balkonablauf Siebeinheit für obere Balkone	<a href="#">20421.050X</a>
	alternativ für Balkongeschosse	<a href="#">20422.050X</a>
2	Etageneinsatzeinheit mit variablem Abkantflansch	<a href="#">20462.050X</a>
3	Aufsatzelement für zweiteilige Ausführung	<a href="#">20426.050X</a>
4	Grundkörper Serie V	<a href="#">21400.050X</a>

#### Einsatzbeispiel

#### LORO-Balkonentwässerung Serie V, DN 50

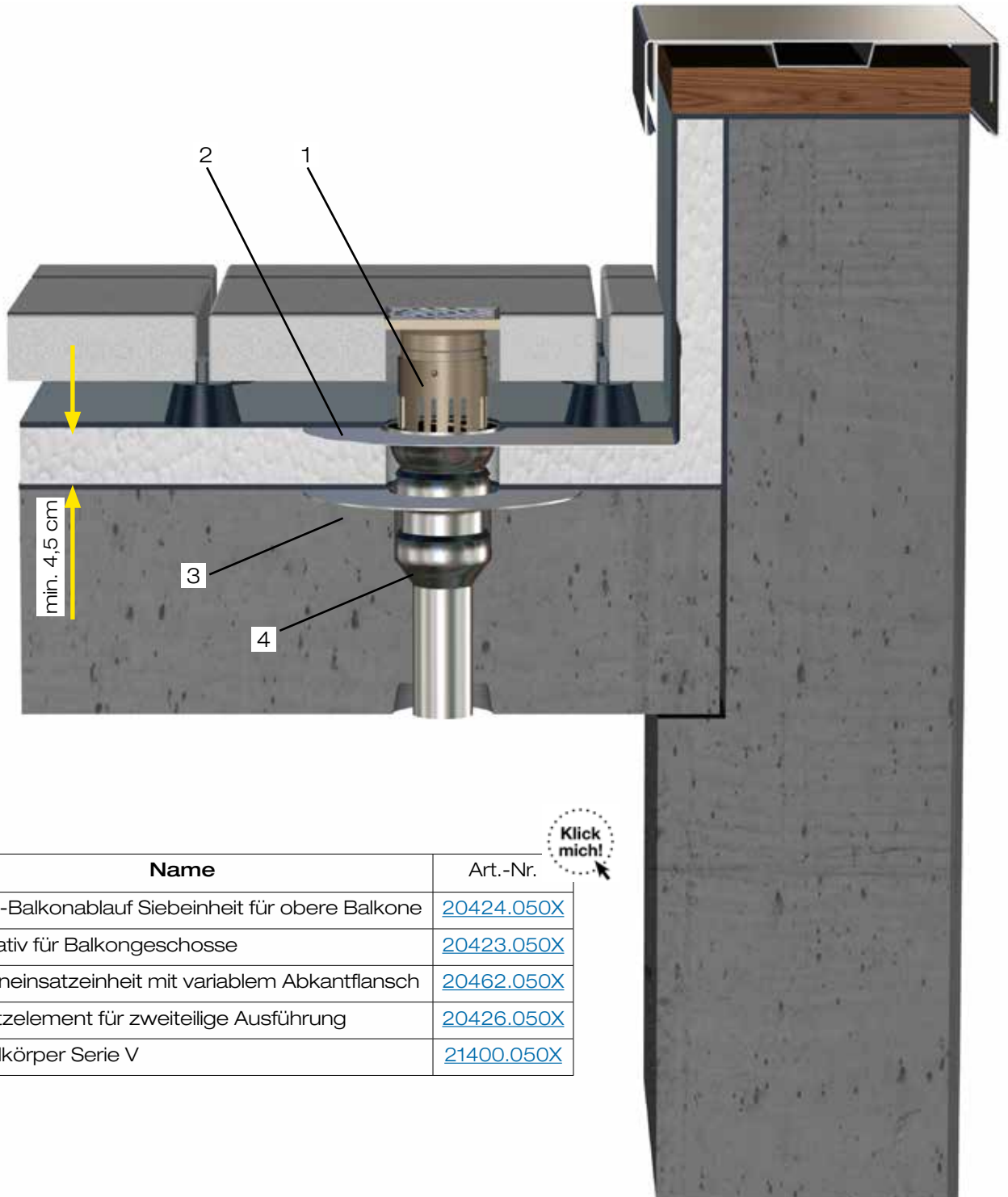

Pos.	Name	Art.-Nr.
1	LORO-Balkonablauf Siebeinheit für obere Balkone alternativ für Balkongeschosse	<a href="#">20424.050X</a> <a href="#">20423.050X</a>
2	Etageneinsatzeinheit mit variablem Abkantflansch	<a href="#">20462.050X</a>
3	Aufsatzelement für zweiteilige Ausführung	<a href="#">20426.050X</a>
4	Grundkörper Serie V	<a href="#">21400.050X</a>



#### 8 Neuheit 8: LORO-X Formstücke

##### LORO-X Stützrohr Rohr in Rohr

Empfohlen bei längeren Falleitungen über 12 m	<b>DN 100</b>	
	13582.100X	
	●	

##### LORO-X Bogen 87 Grad mit verlängertem Auslauf 119 mm DN 100

	<b>DN 100</b>	
	00306.100X	
	●	

##### LORO-X Auslaufteil für DJ Haupt-Not-Kombi DN 70/40

	<b>DN 70/40</b>	
	05049.CA0X	
	●	

##### LORO-X Regenstandrohr mit Hochleistungs-Sicherheitsüberlauf

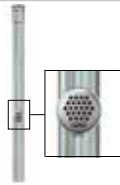
1500 mm lang, aus Stahl, feuerverzinkt	<b>DN 125</b>	<b>DN 150</b>	
	55154.125X	55154.150X	
2000 mm lang, aus Stahl, feuerverzinkt	55204.125X	55204.150X	
	●	●	

##### LORO-X VARIO Kant Speier mit Brandschutz-Hülse

	<b>DN 70</b>	<b>DN 100</b>	
	22994.070X	22994.100X	
	●	●	

##### LORO-Sammelkasten - Rohr in Rohr -

für DUOFLUX® Haupt-Not-Kombi Rohr in Rohr Attikaablauf, Art.-Nr. 13508.100X	04360.100X	
	●	

##### LORO-XC Regenhaube, aus Edelstahl

	<b>DN 200</b>	
	21203.200X	
	●	

##### LORO-Siebkorb, aus Edelstahl

für Notentwässerung flache Ausführung, h = 45 mm	21022.000X	
	●	

9

## Neuheit 9: LORO-X DRAINJET<sup>®</sup> Notentwässerung mit höhenvariablem Wehr und Druckströmung, DN 50, DN 70 und DN 100

### Vorteile:

- Ideal für die Notentwässerung von Retentionsdächern
- Hoher Abfluss bei geringen Überstau
- Objektbezogene Wehrhöhe gemäß Retentionswasserhöhe einstellbar
- Sicherer Schutz bei Starkregen und starker Retention

### LORO-X DRAINJET<sup>®</sup>

#### Notentwässerung mit höhenvariablem Wehr

mit Klemmflansch, aus Edelstahl, nach DIN EN 1253, DN 50 - DN 100, mit Standardhaube und Druckströmung

#### Serie 49

Notentwässerung		DN 50	DN 70	DN 100
Druckströmung				
		21314.050X	21314.070X	21314.100X
		•	•	•

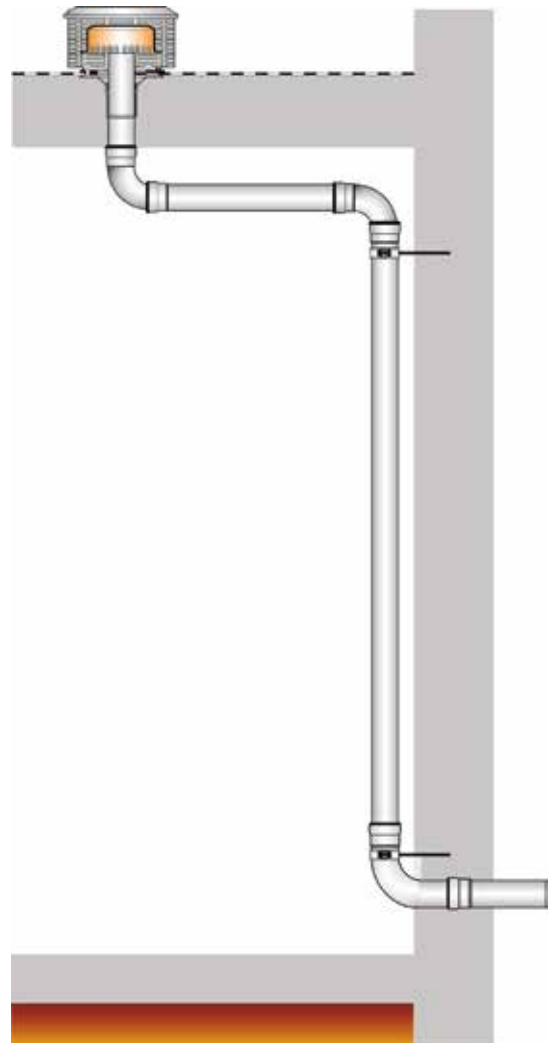

Hauptentwässerung  
mit Retention

Starke  
Notentwässerung

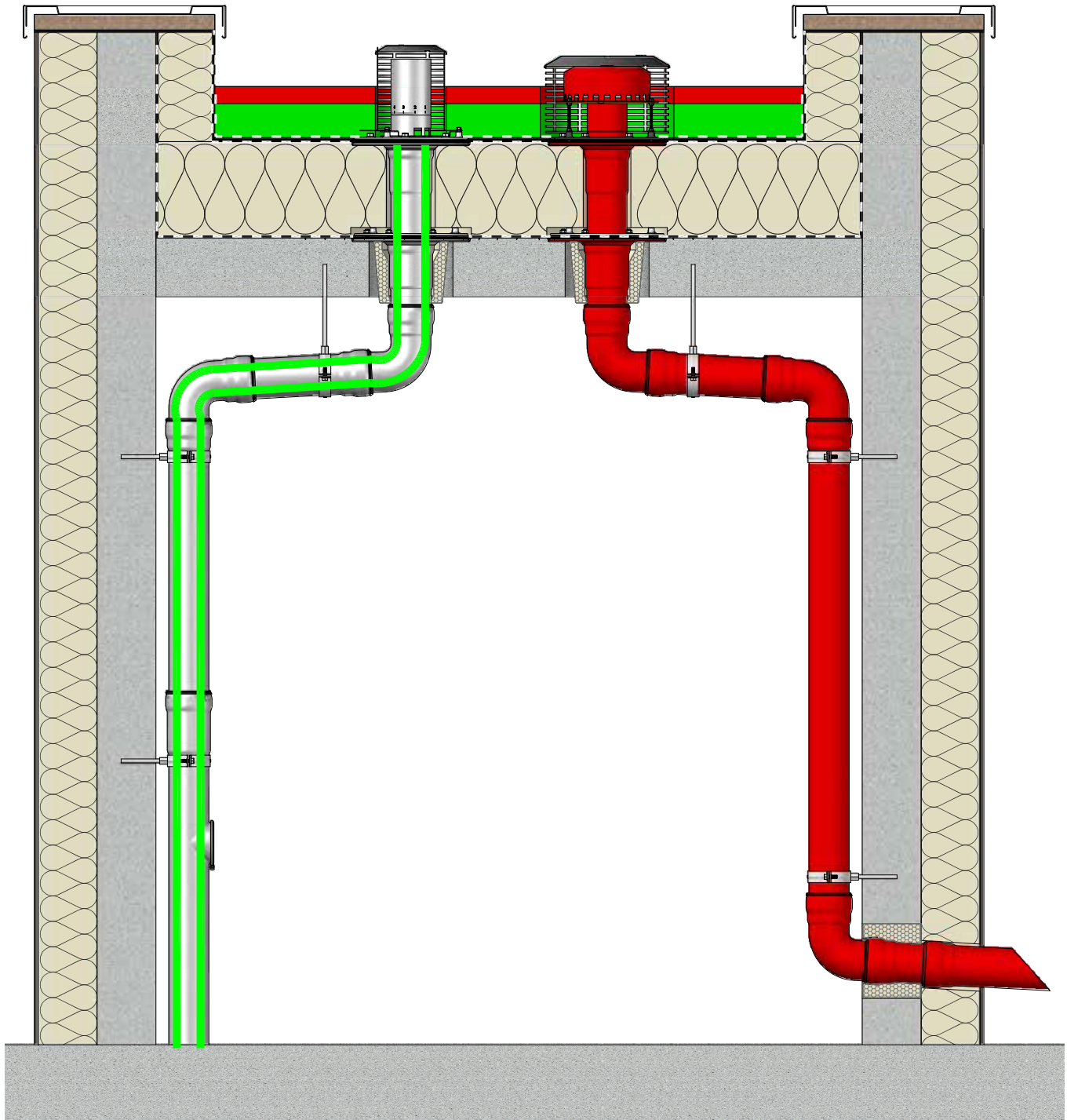

10

## Neuheit 10: LORO-X VARIOFIT Mehrfach-Rohrdurchführungen

Variabel und passgenau nach Kundenwunsch  
- Für minimalen Abstand zwischen den Rohren

LORO-X VARIOFIT Rohrdurchführungen bestehen aus mehreren eng nebeneinander liegenden Rohrdurchführungen auf einem Edelstahlflansch der Brandschutzklasse A1, die auftragsbezogen gemäß Ihrer Anforderungen auf der Fläche angeordnet werden können.

Wir freuen uns auf Ihre Anfrage !

### Geringe Abstände

Die sonst eher großen Abstände zwischen den Rohren gemäß Flachdachrichtlinie werden durch die Anordnung auf nur einer einzelnen Platte zur Abdichtung deutlich reduziert. Auch kann der Abstand zur Attika oder zu anderen aufgehenden Bauteilen durch eine Aufkantung der Klebefläche minimiert werden.

### Zur Lüftung, Entwässerung und Kabeldurchführung

Bei Verwendung der LORO-X Steckmuffe werden die Rohre druckfest und rückstausicher durch die Abdichtungsebene geführt. So können Entwässerungsrohre, Kabelschutzrohre oder auch Lüftungsrohre kombiniert durch abgedichtete Flächen geführt werden. Alle bekannten Vorteile und technische Daten der LORO-X Stahlabflussrohre bzw. LORO-XCL Edelstahlabflussrohre sind auf die Rohrdurchführungen übertragbar.

Alternativ kann an jeder Position anstatt einer Muffe auch eine Siebeinheit zur Entwässerung der Fläche vorgesehen werden. So auch Rohrdurchführungen in Verbindung z.B. mit einer Dach- oder Balkonentwässerung möglich.

### Sichere Abdichtung

Die Abdichtung auf dem Edelstahlflansch (als Klebeflansch) erfolgt einfach mit geeigneten Flüssigkunststoffen. Alternativ kann auch ein Klemmflansch für Abdichtungsbahnen vorgesehen werden.

### Zweiteilig für Warmdächer

Auf Wunsch können die LORO-X VARIOFIT Rohrdurchführungen auch zweiteilig, also mit einem Oberteil und einem Unterteil gefertigt werden. Da mehrere nebeneinander liegende Rohre bauseitig schwer



Beispiel als senkrechte Rohrdurchführung für 3 LORO-X Rohre



Beispiel mit 3 LORO-X DRAINLET Abläufen zur Entwässerung und 3 LORO-X Rohrdurchführungen



Beispiel als Wanddurchführung für 3 wasserdichte LORO-X Rohre und 1 bauseitige Durchführung



abzulängen sind, werden die Rohrlängen des Oberteils nach Ihren Vorgaben gefertigt (üblicherweise 350 bis 400 mm), so dass sie genau die Stärke der Wärmedämmung überbrücken. Die Rohrlängen des Unterteils werden entsprechend so gefertigt, dass sie durch die Dachkonstruktion genau bis zum Anschluss an das innenliegende Rohrsystem reichen.

#### Vorteile:



- Nicht brennbar gemäß Brandschutzklasse A1
- Korrosions- und UV-Beständig
- Aus Edelstahl mit 1 mm Stärke oder nach Anforderung
- Passgenaue Rohrlängen nach Vorgabe, ohne bauseitiges Ablängen
- LORO-X DRAINLET Haube zur Entwässerung der Fläche möglich

#### Maße

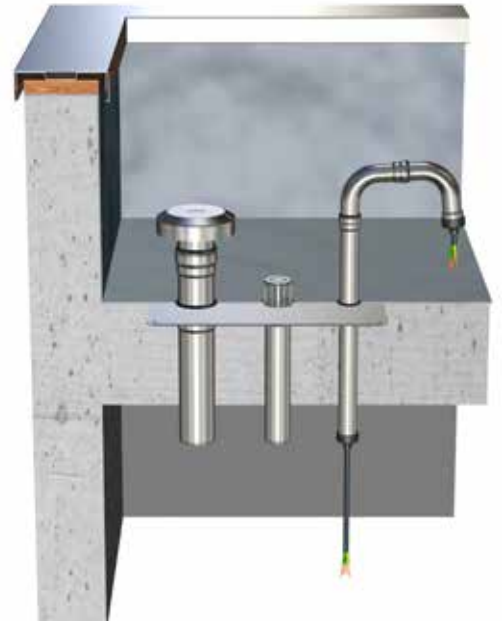
- Außenmaße bis 1000 x 700 mm für frei platzierbare Rohrdurchführungen
- LORO-X Steckmuffen zur wasserdichten Durchführung in DN 40, 50, 70, 100, 125, 150
- Mindest-Abstände der Muffen (Mittenmaß)
  - DN 40, 50, 70 und 100 = 140 mm
  - DN 125 = 180 mm
  - DN 150 = 210 mm



#### LORO-VARIOFIT Rohrdurchführungen

	DN 40	DN 50	DN 70	DN 100	DN 125	DN 150
	•	•	•	•	•	•
	•	•	•	•	•	•
	•	•	•	•	•	•

## Der LORO-Service: Alles aus einer Hand.

### LORO-X Service-Team

Unser LORO-X Service-Team bietet entscheidende Service- und Beratungsleistungen. Die Berechnung und Planung kompletter Entwässerungssysteme in Ihrem Bauvorhaben gehört ebenso zu unserem Angebot, wie die Baustellenbetreuung durch unseren technischen LORO-Außendienst. Mit LORO haben Sie jederzeit den zuverlässigen Partner für Ihre Dach- und Balkonentwässerungssysteme.



### Berechnung und Auslegung

Bei Planung und Einbau von Dachentwässerungssystemen ist oft die Erfahrung von Dachentwässerungstechnikern gefragt. Gemeinsam mit unseren Spezialisten können Sie Detaillösungen für aktuelle Projekte erarbeiten. Immer wenn Sie eine Attika-, Dach- oder Balkonentwässerung planen, freuen wir uns, Ihr Projekt persönlich zu begleiten!



### Datenblätter

Jede gemessene Abflusskurve ist die Kennlinie eines LORO-X Fertig-Dachentwässerungssystems, in der zu jeder Wasserhöhe auf dem Dach der entsprechende Abfluss vom Dach abgelesen werden kann. Die LORO-X Abflusskurve ergibt zusammen mit der CAD-Zeichnung und der Stückliste den normgerechten Leistungsnachweis für das Fertig-Dachentwässerungssystem. Gleichzeitig bietet das LX-Datenblatt die Grundlage für die Planung der Dachentwässerung.



### Schnelle Lieferung

Dank unseres Hochregallagers für kleinere Artikel und unserer großen Lagerflächen für lange Rohre sind nahezu alle Standard-Artikel kurzfristig lieferbar. Gerne vereinbaren wir mit Ihnen den optimalen Liefertermin in Ihr Lager oder direkt zur Baustelle. Wenn es schnell gehen muss: In vielen Fällen können wir mit dem LORO-X Express-Service europaweit von einem Tag auf den nächsten liefern!



### Sonderlösungen

Die Werkstoffe Stahl, Edelstahl und Aluminium eignen sich optimal für Sonderlösungen! Die Dachentwässerungstechniker von LORO finden in Absprache mit Ihnen für fast jede Aufgabe die passende Lösung. Sägen, Biegen und Schweißen sind die flexiblen Verformungsmöglichkeiten des Werkstoffes Stahl. Ohne auf Gießformen angewiesen zu sein, können unsere Spezialisten der Metallverarbeitung viele Sonderlösungen zeitnah für Sie produzieren.



# Langlebiger Einsatz auf höchstem Niveau

## LORO-X Wiederherstellungs-Kreislauf



### 100% Kreislauf

Bei der fachgerechten LORO-X Wiederherstellung wird das an LORO zurückgegebene Produkt auf alle Maße und Toleranzen geprüft und millimetergenau wiederhergestellt. Mit der darauf folgenden Erneuerung der Zinkschicht wird der zugrundeliegende Stahl ohne Einschmelzen zu 100% im neuen Produkt weiter verwendet.



### 0% Stahlverbrauch - 100% Kreislauf

Gebäude sollten „kreislauffähig“ gebaut oder saniert werden, sodass die verwendeten Produkte mehrere Lebenszyklen erleben können. Beim sogenannten „Design for Disassembly“ wird bereits in der Planungsphase an die Demontierbarkeit aller Systemteile gedacht. So entsteht am Ende der Nutzungsdauer kein Abfall, sondern alle Systemteile können nach der qualitativen Aufbereitung durch LORO in einem neuen Dachentwässerungssystem weiterverwendet werden.

LORO-X Stahlabflussrohre und Formteile aus feuerverzinktem Stahl sind durch die schützende Zinkschicht in optimaler Weise kreislauffähig, da der geschützte Stahl „konserviert“ wird. Fossile Rohstoffe, wie Eisenerz und Energie, bleiben im einmal produzierten LORO-X Stahlabflussrohr theoretisch für unendlich viele Lebenszyklen erhalten.



### Erneuerbare Stahl-Zink Verbindung

Möglich ist dies bei LORO-X Stahlabflussrohren durch den zweischichtigen Aufbau aus Stahl und Zinkschicht: In den Jahrzehnten des jeweiligen Lebenszyklus wird üblicherweise nur die schützende Feuerverzinkung durch Umwelteinflüsse beansprucht, ohne dass der darunterliegende Stahl beeinträchtigt wird!

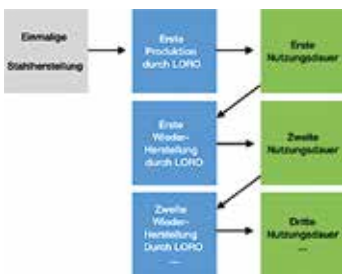

### Regionale Manufaktur

Im Gegensatz zur weitgehend automatisierten Neuproduktion großer Stückzahlen, ist die fachgerechte Wiederherstellung einzelner zurückgegebener Produkte echte „Handarbeit“. Das Aufbereiten, Kalibrieren und neu Verzinken des objektbezogenen Produktmixes erfolgt durch unsere Fachleute regional mit minimalen Transportwegen.

### Minimaler ökologischer Fußabdruck

Mit LORO-X entsteht ein nachhaltiger Wiederherstellungs-Kreislauf über Generationen:

- Nachhaltige Nutzung eines LORO-Produktes über viele Generationen
- Kein energieintensives Einschmelzen des vorhandene Stahls
- Keine Beimischung von neuem Stahl
- Kein Abbau von neuem Eisenerz
- Minimale Transportwege von und nach Bad Gandersheim, im grünen Herzen Deutschlands

Stahl  
feuerverzinkt  
bleibt.



## Werkvertretungen

## Ihre Ansprechpartner



- 1 Rudolf Strauß GmbH** Industrievertretung  
Tel: +49 40 88 365 77 0 • [industrievertretungen@r-strauss.de](mailto:industrievertretungen@r-strauss.de)  
**Thomas Scholz** Gebiet Nord  
Tel: +49 152 08735603 • [scholz@r-strauss.de](mailto:scholz@r-strauss.de)  
Innendienst: Sascha Oeltze • Tel: +49 538271128 • [s.oeltze@lorowerk.de](mailto:s.oeltze@lorowerk.de)
- 2 Ralf Kaminski** Technischer Berater  
Mobil: +49 175 524 64 94 • [ralf.kaminski@lorowerk.de](mailto:ralf.kaminski@lorowerk.de)  
Innendienst: André Pralle • Tel: +49 5382 71300 • [a.pralle@lorowerk.de](mailto:a.pralle@lorowerk.de)
- 3 Thomas Cassel** Technischer Berater  
Mobil: +49 170 9646066 • [thomas.cassel@lorowerk.de](mailto:thomas.cassel@lorowerk.de)  
Innendienst: Jared König • Tel: +49 5382 71271 • [j.koenig@lorowerk.de](mailto:j.koenig@lorowerk.de)  
Rabea Ebbecke • Tel: +49 5382 71302 • [r.ebbecke@lorowerk.de](mailto:r.ebbecke@lorowerk.de)
- 4 Markus Bernad** Technischer Berater  
Key Account Gebiet West  
Mobil: +49 175 8421848 • [markus.bernad@lorowerk.de](mailto:markus.bernad@lorowerk.de)  
**Stefan Kruska** Technischer Berater  
Mobil: +49 172 209 27 77 • [kruska@kruska-beratung.de](mailto:kruska@kruska-beratung.de)  
**LORO-X Lager West**  
**Harald Peglow**  
Mewer Ring 7 • 58454 Witten • Tel: +49 2302 913160 • [witten@lorowerk.de](mailto:witten@lorowerk.de)  
Innendienst: Jared König • Tel: +49 5382 71271 • [j.koenig@lorowerk.de](mailto:j.koenig@lorowerk.de)  
Rabea Ebbecke • Tel: +49 5382 71302 • [r.ebbecke@lorowerk.de](mailto:r.ebbecke@lorowerk.de)
- 6 Bernd Albert Skiba** Technischer Berater  
Mobil: +49 160 97900435 • [bernd.skiba@lorowerk.de](mailto:bernd.skiba@lorowerk.de)  
Innendienst: Thorsten Börstling • Tel: +49 5382 71252 • [t.boerstling@lorowerk.de](mailto:t.boerstling@lorowerk.de)

- 5 René Kassin** Technischer Berater  
Key Account Gebiet Süd  
Mobil: +49 175 5739364 • [rene.kassin@lorowerk.de](mailto:rene.kassin@lorowerk.de)  
Innendienst: Nadine Pralle  
Tel: +49 5382 71223 • [n.pralle@lorowerk.de](mailto:n.pralle@lorowerk.de)
- 7 Udo Keidel** Technischer Berater  
Mobil: +49 160 90153146 • [udo.keidel@lorowerk.de](mailto:udo.keidel@lorowerk.de)  
Innendienst: Nadine Pralle • Tel: +49 5382 71223 • [n.pralle@lorowerk.de](mailto:n.pralle@lorowerk.de)  
Innendienst: Christine Wille • Tel: +49 5382 71303 • [c.wille@lorowerk.de](mailto:c.wille@lorowerk.de)  
Lucas Heuer • Tel: +49 5382 71250 • [l.heuer@lorowerk.de](mailto:l.heuer@lorowerk.de)
- 8 Andreas Schneider** Technischer Berater  
Mobil: +49 160 98975044 • [andreas.schneider@lorowerk.de](mailto:andreas.schneider@lorowerk.de)  
Innendienst: Annette Jürries-Hoppmann • Tel: +49 5382 71 296 • [a.juerries-hoppmann@lorowerk.de](mailto:a.juerries-hoppmann@lorowerk.de)
- 9 Oliver Koch** Technischer Berater  
Mobil: +49 175 574 02 25 • [oliver.koch@lorowerk.de](mailto:oliver.koch@lorowerk.de)  
Innendienst: Annette Jürries-Hoppmann • Tel: +49 5382 71 296 • [a.juerries-hoppmann@lorowerk.de](mailto:a.juerries-hoppmann@lorowerk.de)  
**LORO-X Lager Baden-Württemberg**  
**Pierre Purgoll**  
Lise-Meitner-Ring 1 • 89231 Neu-Ulm • Tel: +49 731 833 00 • [neu-ulm@lorowerk.de](mailto:neu-ulm@lorowerk.de)
- 10 Peter Wollitz** Technischer Berater  
Mobil: +49 170 921 16 62 • [peter.wollitz@lorowerk.de](mailto:peter.wollitz@lorowerk.de)  
Betreuung Großhandel: Laufer Industrievertretungen GmbH • Tel: +49 8024 30 30 692 • Mobil: +49 172 8558004 • [rudolf.laufer@laufer-iv.de](mailto:rudolf.laufer@laufer-iv.de)  
Innendienst: Christine Wille • Tel: +49 5382 71 303 • [c.wille@lorowerk.de](mailto:c.wille@lorowerk.de)  
Lucas Heuer • Tel: +49 5382 71250 • [l.heuer@lorowerk.de](mailto:l.heuer@lorowerk.de)
- 11 Johann Schaub** Technischer Berater  
Mobil: +49 151 62523524 • [johann.schaub@lorowerk.de](mailto:johann.schaub@lorowerk.de)  
Betreuung Großhandel: Laufer Industrievertretungen GmbH • Tel: +49 8024 30 30 692 • Mobil: +49 172 855 80 04 • [rudolf.laufer@laufer-iv.de](mailto:rudolf.laufer@laufer-iv.de)  
Innendienst: Christine Wille • Tel: +49 5382 71 303 • [c.wille@lorowerk.de](mailto:c.wille@lorowerk.de)  
Lucas Heuer • Tel: +49 5382 71 250 • [l.heuer@lorowerk.de](mailto:l.heuer@lorowerk.de)
- 12 Alexander Dickhaut** Technischer Berater  
Mobil: +49 170 5580199 • [alexander.dickhaut@lorowerk.de](mailto:alexander.dickhaut@lorowerk.de)  
**Ronny Amrey** Technischer Berater  
Mobil: +49 171 21344 35 • [r.amrey@lorowerk.de](mailto:r.amrey@lorowerk.de)  
Innendienst: Veronica Magnusson • Tel: +49 5382 71258 • [v.magnusson@lorowerk.de](mailto:v.magnusson@lorowerk.de)  
Marco Wolter • Tel: +49 5382 71307 • [m.wolter@lorowerk.de](mailto:m.wolter@lorowerk.de)  
**Büro Leipzig**  
**Iris Pohl, Susanne Kietz**  
Tel: +49 342 0542690 • [wb.leipzig@lorowerk.de](mailto:wb.leipzig@lorowerk.de)
- 13 Steffen Spigaht** Technischer Berater  
Key Account Gebiet Ost  
Mobil: +49 171 9759168 • [steffen.spigaht@lorowerk.de](mailto:steffen.spigaht@lorowerk.de)  
**Ulrich Spigaht** Technischer Berater  
Mobil: +49 160 90515047 • [ulrich.spigaht@lorowerk.de](mailto:ulrich.spigaht@lorowerk.de)  
Innendienst: Melanie Hünecke • Tel: +49 5382 71228 • [m.huenecke@lorowerk.de](mailto:m.huenecke@lorowerk.de)

### LOROWERK K.H. Vahlbrauk GmbH & Co. KG

Kriegerweg 1 • 37581 Bad Gandersheim, Postfach 13 80 • 37577 Bad Gandersheim  
Tel. +49 5382 71 0 • Telefax +49 5382 71 203 • Internet: [www.loro.de](http://www.loro.de) • e-mail: [infocenter@lorowerk.de](mailto:infocenter@lorowerk.de)